

F125 DESIGN



CMG-PACK0
CMG-PACK0/M
CMG-PACK0/PR

Mode d'emploi	FR
Operating manual	EN
Инструкция по использованию	RU
Інструкція з використання	UK
Instrukcja obsługi	PL
Kasutusjuhend	ET
Návod k obsluze	CZ
Kezelési útmutató	HU
Bedienungsanleitung	DE
Navodila za uporabo	SL
Priručnik za rukovanje	HR
Ръководство за експлоатация	BG
Εγχειρίδιο λειτουργίας	EL
Naudojimo instrukcijos	LT
Упатство за работење	MK

FR – Sur le côté gauche de l'appareil. **EN** – On the left-side of the unit. **RU** – Эта информация отображена на левой стороне прибора. **UK** – Ця інформація відображена з лівого боку приладу. **PL** – Po lewej stronie. **ET** – Seadme vasakul küljel. **CZ** – Na levé straně přístroje. **HU** – A készülék bal oldalán. **DE** – Auf der linken Seite des Gerätes. **SL** – Na levi strani naprave. **HR** – Na lijevoj strani uređaja. **BG** – На лявата страна на уреда. **EL** – Στην αριστερή πλευρά της συσκευής. **LT** – Kairioji įrenginio pusė. **MK** – На лявата страна од единицата.

A				B																										
	<table border="0"> <tr> <td>Nominal power:</td> <td>2500W</td> <td>Ref:</td> <td>_____</td> </tr> <tr> <td>Nominal voltage:</td> <td>230V~</td> <td>Model:</td> <td>_____</td> </tr> <tr> <td>Dimensions (l x h x t):</td> <td>925 x 450 x 78</td> <td>Serial Number:</td> <td>_____</td> </tr> <tr> <td>Weight:</td> <td>6,3 kg</td> <td>Date of manufacture:</td> <td>_____</td> </tr> <tr> <td>Color:</td> <td>White</td> <td>Producer:</td> <td>"UKRATLANTIC" LLC</td> </tr> <tr> <td>Made in Ukraine</td> <td></td> <td>Factory Number:</td> <td>_____</td> </tr> <tr> <td>French Technology</td> <td>Made By Atlantic Group</td> <td>French Technology</td> <td>_____</td> </tr> </table>				Nominal power:	2500W	Ref:	_____	Nominal voltage:	230V~	Model:	_____	Dimensions (l x h x t):	925 x 450 x 78	Serial Number:	_____	Weight:	6,3 kg	Date of manufacture:	_____	Color:	White	Producer:	"UKRATLANTIC" LLC	Made in Ukraine		Factory Number:	_____	French Technology	Made By Atlantic Group
Nominal power:	2500W	Ref:	_____																											
Nominal voltage:	230V~	Model:	_____																											
Dimensions (l x h x t):	925 x 450 x 78	Serial Number:	_____																											
Weight:	6,3 kg	Date of manufacture:	_____																											
Color:	White	Producer:	"UKRATLANTIC" LLC																											
Made in Ukraine		Factory Number:	_____																											
French Technology	Made By Atlantic Group	French Technology	_____																											
				D																										
				E																										
				F																										

A **FR** – Normes, labels de qualité. **EN** – Standards, quality labels. **RU** – Стандарты, знаки качества. **UK** – Стандарти, знаки якості. **PL** – Nazwa handlowa. **ET** – Standardid, kvaliteedimärgised. **CZ** – Štítky kvality. **HU** – Kereskedelmi név. **DE** – Handelsname. **SL** – Blagovno ime. **HR** – Trgovački naziv. **BG** – Търговско название. **EL** – Εμπορική ονομασία. **LT** – Standartai, kokybės etiketės. **MK** – Стандарди, ознаки за квалитет.

B **FR** – Nom commercial. **EN** – Commercial name. **RU** – Коммерческое название. **UK** – Комерційна назва. **PL** – Nazwa handlowa. **ET** – Kaubanduslik nimi. **CZ** – Obchodní název. **HU** – Kereskedelmi név. **DE** – Handelsname. **SL** – Blagovno ime. **HR** – Trgovački naziv. **BG** – Търговско название. **EL** – Εμπορική ονομασία. **LT** – Komercinis pavadinimas. **MK** – Комерцијално име.

C **FR** – Référence commerciale. **EN** – Commercial reference. **RU** – Коммерческий код. **UK** – Комерційний код. **PL** – Kod komercyjny. **ET** – Kaubanduslik viide. **CZ** – Komerční kód. **HU** – Kereskedelmi kód. **DE** – Kommerzkode. **SL** – Komercialna koda. **HR** – Komercijalna šifra. **BG** – Търговски код. **EL** – Εμπορικός κωδικός. **LT** – Komercinė nuoroda. **MK** – Комерцијална референца.

D **FR** – Référence de fabrication. **EN** – Manufacturing reference. **RU** – Код производителя. **UK** – Код виробника. **PL** – Kod producenta. **ET** – Tootja viide. **CZ** – Kód výrobce. **HU** – Gyártó kódja. **DE** – Kode des Herstellers. **SL** – Koda proizvajalca. **HR** – Kod proizvođača. **BG** – Код на производителя. **EL** – Κωδικός κατασκευαστή. **LT** – Gamintojo nuoroda. **MK** – Производствена референца.

E **FR** – N de série. **EN** – Serial number. **RU** – Серийный номер. **UK** – Серійний номер. **PL** – Numer seryjny. **ET** – Seerianumber. **CZ** – Sériové číslo. **HU** – Sorozatszám. **DE** – Seriennummer. **SL** – Serijska številka. **HR** – Serijski broj. **BG** – Сериен номер. **EL** – Σειριακός αριθμός. **LT** – Serijos numeris. **MK** – Сериски број.

F **FR** – N de constructeur. **EN** – Manufacturer number. **RU** – Номер производителя. **UK** – Номер виробника. **PL** – Numer producenta. **ET** – Tootja number. **CZ** – Číslo výrobce. **HU** – Cikkszám. **DE** – Nummer des Herstellers. **SL** – Številka proizvajalca. **HR** – Broj proizvođača. **BG** – Номер на производителя. **EL** – Αριθμός κατασκευαστή. **LT** – Gamyklinis numeris. **MK** – Број на производител.

CONVECTEUR ELECTRIQUE Ce produit ne peut être utilisé que dans des locaux bien isolés ou de manière occasionnelle.	FR
ELECTRICAL CONVECTOR This product is only suitable for well insulated spaces or occasional use.	EN
CONVECTOR ELÉCTRICO Este producto sólo podrá usarse en locales bien aislados o de manera ocasional.	ES
CONVECTOR ELÉCTRICO Este produto é adequado somente para espaços bem isolados ou de uso ocasional.	PT
ELEKTROKONVEKTOR Dieses Produkt kann nur in den Räumen mit der guten Wärmeisolierung oder periodisch verwendet werden.	DE
KONWEKTOR ELEKTRYCZNY Ten produkt nadaje się tylko do dobrze izolowanych przestrzeni lub okazjonalnych zastosowań.	PL
ELEKTRICKÝ KONVEKTOR Tento výrobek je vhodný pouze pro dobře izolované prostory nebo příležitostné použití.	CZ
ELEKTRIČNI KONVEKTOR Ovaj proizvod je prikladan samo za dobro izolirane prostore ili povremenu uporabu.	HR
ЕЛЕКТРИЧЕСКИ КОНВЕКТОР Този продукт може да се използва само в добре изолирани помещения или от време на време.	BG
ELEKTRIČNI KONVEKTOR Izdelek je primeren le za dobro izolirane prostore ali za občasno uporabo.	SL
ΗΛΕΚΤΡΙΚΟΣ ΘΕΡΜΟΠΟΜΠΟΣ Αυτό το προϊόν είναι κατάλληλο μόνο για καλά μονωμένους χώρους ή για περιστασιακή χρήση.	EL
VILLAMOS KONVEKTOR Ez a termék csak jól szigetelt helyiségekben vagy alkalmi használatra alkalmas.	HU
ელექტროლი კონვექტორი მოცემული პროდუქტი განკუთვნილია მხოლოდ კარგად იზოლირებული ფართებისთვის ან არაპერიოდული გამოყენებისთვის.	GEO
ЭЛЕКТРИЧЕСКИЙ КОНВЕКТОР Этот прибор может использоваться только в хорошо изолированных помещениях или время от времени.	RU
ЕЛЕКТРОКОНВЕКТОР Цей прилад може використовуватися тільки у добре ізольованих приміщеннях або не на постійній основі.	UK
ELEKTRINIS KONVEKTORIUS Ši prietaisą galima naudoti tik gerai izoliuotose patalpose arba nuolat.	LT
ПАНЕЛНА ГРЕАЛКА Овој производ може да се користи само во добро изолирани простории или повремено	MK
ELEKTRIKÜTTEKONVEKTOR See toode on on mõeldud põhikütteks hästisoojustatud ruumides või ajutiseks lisakütteks mujal.	ET
ELEKTRISKAIS KONVEKTORS Šo produktu var izmantot tikai labi izolētās telpās vai neregulāri.	LV

FR - Ou installer l'appareil? (Cotes en centimètres). **EN** - Where to install the device? (The dimensions are given in centimetres). **ES** - ¿Dónde se puede instalar el aparato? (Distancias en centímetros). **PT** - Onde instalar o aparelho? (Distâncias indicam-se em centímetros). **DE** - Wo kann das Gerät installiert werden? (Die Abstände sind in den Zentimetern angeführt). **PL** - Gdzie można zainstalować urządzenie? (Odległości wskazane w centymetrach). **CZ** - Kam namontovat přístroj? (Vzdálenosti jsou uvedeny v centimetrech). **HR** - Gdje se može instalirati uređaj? (Udaljenosti su navedeni u centimetrima). **BG** - Къде може да бъде монтиран уред? (Разстояния са посочени в сантиметри). **SL** - Kje lahko namestite napravo? (Razdalje so navedene v centimetrih). **EL** - Πού μπορεί να εγκατασταθεί η συσκευή (Οι αποστάσεις αναφέρονται σε εκατοστά). **HU** - Hol lehet telepíteni a készüléket? (A méretek centiméterben vannak megadva). **GEO** - სად დაამონტაჟოთ მოწყობილობა? (განზომილებები მითითებულია სანტიმეტრებში). **RU** - Где можно установить прибор? (Расстояния указаны в сантиметрах). **UK** - Де можна встановити прилад? (Відстані вказані в сантиметрах). **LT** - Kur tinka įrengti prietaisą? (Mamenys centimetrais). **MK** - Каде да се инсталира уредот? (Димензии во сантиметри). **ET** - Kuhu seade paigaldada? (Kaugused sentimeetrites). **LV** - Kur uzstādīt ierīci? (Izmēri centimetros).

FR - volume 2
EN - volume 2
ES - zona 2
PT - perimetro 2
DE - zone 2
PL - strefie 2
CZ - zóna 2
HR - zoni 2
BG - зона 2
SL - coni 2
EL - ζώνη 2
HU - zónában 2
GEO - სიდიდე 2
RU - зона 2
UA - зона 2
LT - 2 erdvė
MK - волумен 2
ET - tsoon 2
LV - tilpums 2

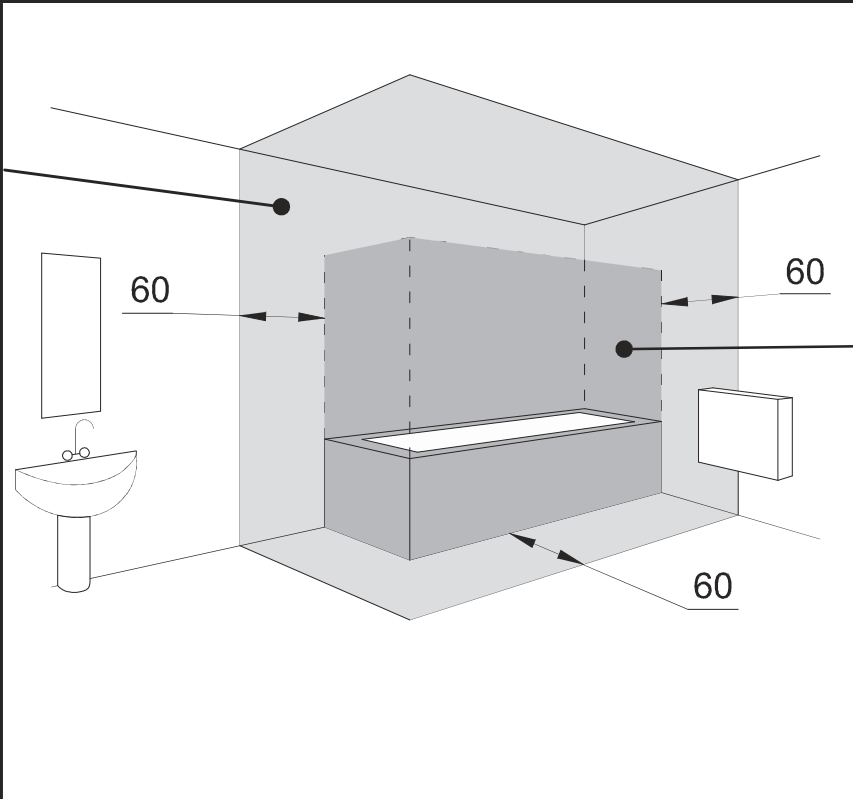

FR - volume 1
EN - volume 1
ES - zona 1
PT - perimetro 1
DE - zone 2
PL - strefie 1
CZ - zóna 1
HR - zoni 1
BG - зона 1
SL - coni 1
EL - ζώνη 1
HU - zónában 1
GEO - სიდიდე 1
RU - зона 1
UA - зона 1
LT - 1 erdvė
MK - волумен 1
ET - tsoon 1
LV - tilpums 1

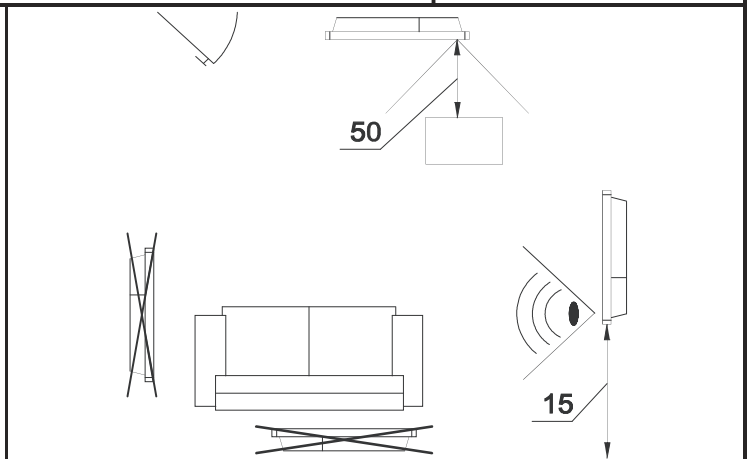
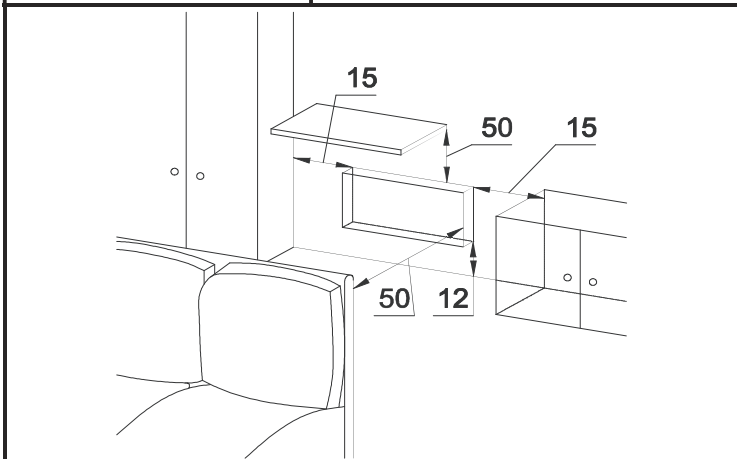

FR - Ou ne pas installer l'appareil? **EN** - Do not install the appliance. **ES** - ¿Dónde no deberá instalarse el aparato? **PT** - Onde instalar o aquecedor? **DE** - Wo kann das Gerät nicht installiert werden? **PL** - Gdzie nie wolno zainstalować urządzenia? **CZ** - Nesprávná montáž konvektoru. **HR** - Gdje se ne može instalirati uređaj? **BG** - Къде уредът не може да бъде монтиран? **SL** - Kjer ne morete namestiti naprave? **EL** - Πού δεν μπορείτε να εγκατασταθεί η συσκευή. **HU** - Hol a nem lehet telepíteni a készüléket? **GEO** - არ დაამონტაჟოთ მოწყობილობა. **RU** - Где нельзя установить прибор? **UK** - Де не можна встановити прилад? **MK** - Или да не се инсталира уредот? **ET** - Seadet ei tohi paigaldada? **LV** - Kur neuzstādīt ierīci?

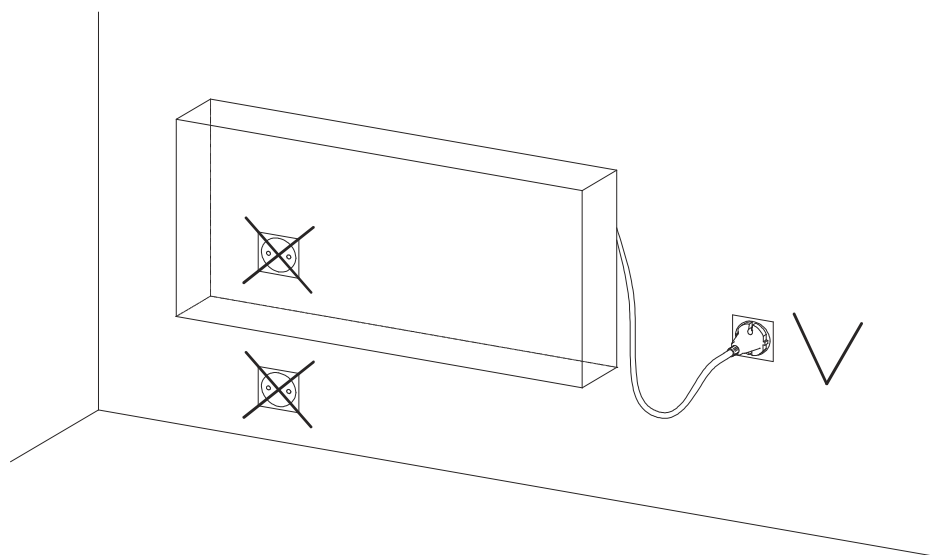
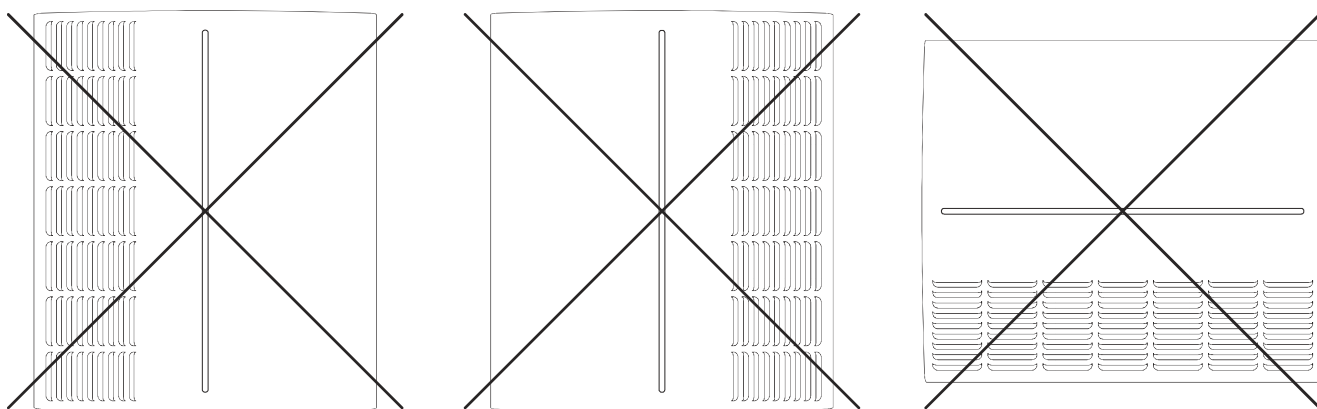

FR - Installation fixe (A, B - Points de perçage). **EN** - Wall mounting version (A, B - Drilling points). **ES** - Instalación fija (A, B - Puntos de perforación). **PT** - Instalação fixa (A, B - pontos de perfuração). **DE** - Stationäre Anlage (A, B - Punkte zum Bohren). **PL** - Stacjonarna instalacja (A, B - Punkty wiercenia). **CZ** - Pevná instalace (A, B - vrtací bod). **HR** - Stacionarna instalacija (A, B - točke za bušenje). **BG** - Стационарен вариант (A, B - Точки за пробиване). **SL** - Nepremična namestitvev (A, B - Točka za vrtanje). **EL** - Σταθερή εγκατάσταση (A, B - Σημεία διάτρηση). **HU** - Helyhez kötött telepítés (A, B - Perforációs pontok). **GEO** - კედელზე დასამონტაჟებელი ვერსია (A, B - გასაბურღი წერტილები). **RU** - Стационарная установка (A, B - точки сверления). **UK** - Стационарна установка (A, B - точки свердління). **MK** - Фиксна инсталација (A, Б - Точки на прицврстување). **ET** - Seinale paigaldatav seade (A, B - puuritavate aukude koht). **LV** - Fiksēta uzstādīšana (A, B - Urbšanas punkti).

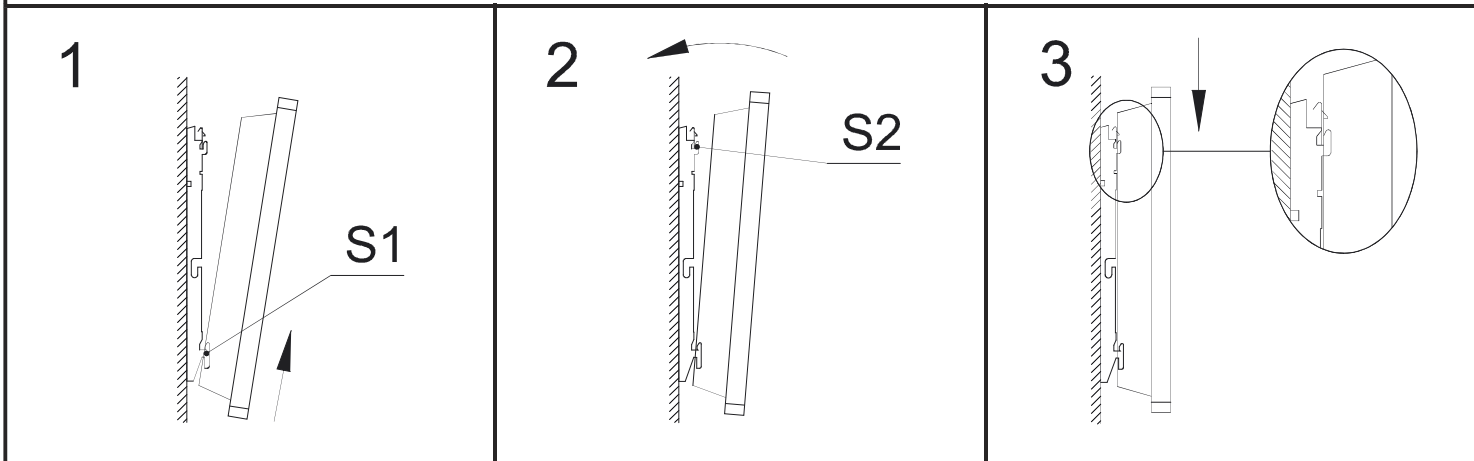
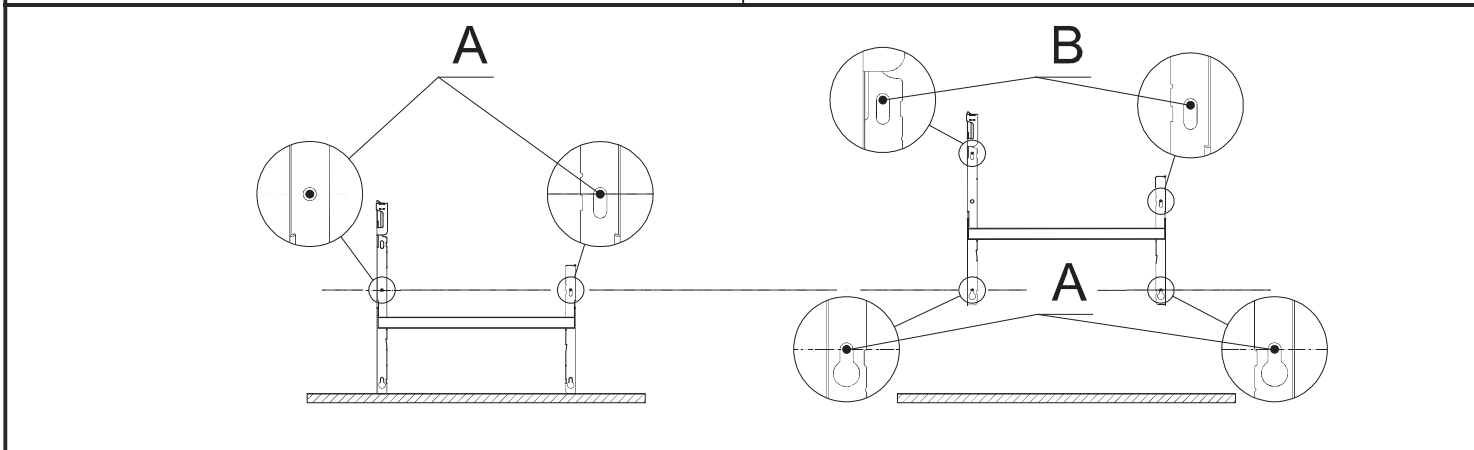
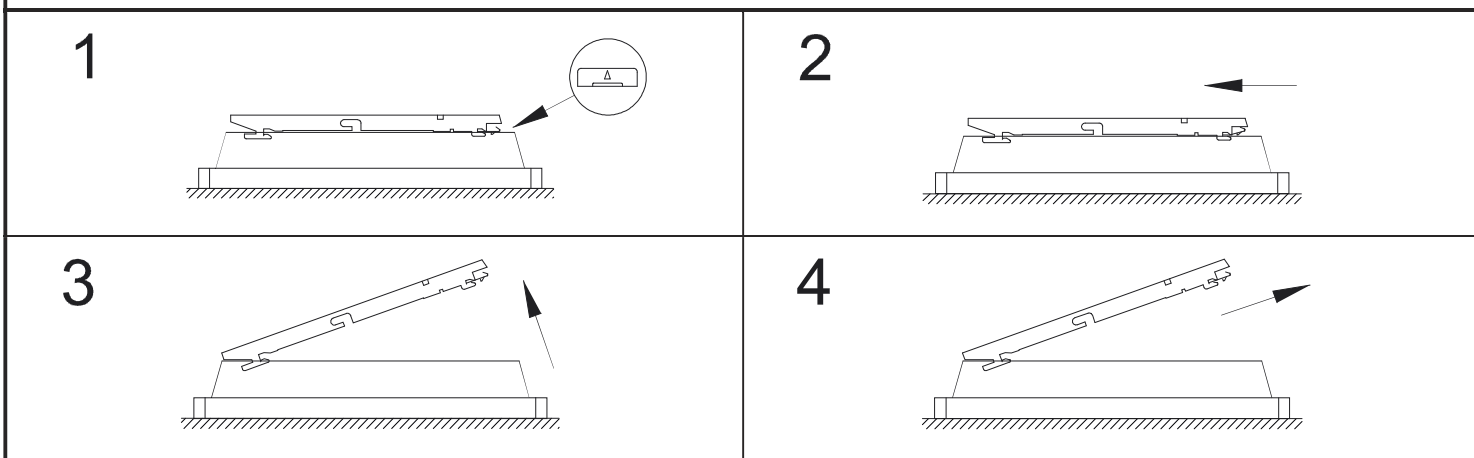

UPOZORNĚNÍ (CZ)



Pozor: Některé části tohoto výrobku se mohou stát velmi horkými a způsobit popálení. Zvláštní pozornost musí být věnována přítomnosti dětí a hendikepovaných lidí

Tento spotřebič mohou používat děti ve věku 8 let a starší a osoby se sníženými fyzickými, smyslovými nebo mentálními schopnostmi nebo nedostatkem zkušeností a znalostí, pokud jsou pod dozorem nebo byli poučeni o používání spotřebiče bezpečným způsobem a rozumí případným nebezpečím. Děti si se spotřebičem nesmějí hrát. Dětem mladším 3 let by měl být zamezen přístup ke spotřebiči, pokud nejsou trvale pod dozorem. Děti ve věku od 3 do 8 let mohou tento spotřebič zapínat/vypínat pouze za předpokladu, že byl umístěn nebo nainstalován ve své zamýšlené normální provozní poloze, a pokud jsou pod dozorem nebo byly poučeny o používání spotřebiče bezpečným způsobem a rozumí případným nebezpečím. Děti ve věku od 3 do 8 let nesmějí zasouvat vidlici do zásuvky, regulovat a čistit spotřebič nebo vykonávat údržbu prováděnou uživatelem.

- spotřebič musí být instalován, nebo připojen autorizovanou osobou v souladu s platnými předpisy a normami.
- návod k obsluze je součástí balení výrobku, rovněž je k dispozici u prodejce.
- pokud je přívodní kabel poškozen, musí být nahrazen výrobcem, servisním pracovníkem nebo podobně kvalifikovanou osobou, aby se předešlo jakémukoli nebezpečí.
- první spuštění spotřebiče může být doprovázeno mírným zápachem, příčinou je vypalování zbytků maziva, nejedná se o závadu.



Pozor: V žádném případě konvektor nezakrývejte. Nápis “NEZAKRÝVAT” upozorňuje, že jakýkoliv materiál, kterým je zakryt konvektor může způsobit přehřátí, požár.



Elektrický odpad se nesmí likvidovat s domácím odpadem. Recyklujte na vyhrazených místech (podle místně platné legislativy).



Instalace ve vysoké nadmořské výšce způsobuje zvýšení teploty na výstupu vzduchu (cca 10°C na 1000 m nadmořské výšky)

Pří instalaci přenosného konvektoru:

- Nepoužívejte konvektor v blízkosti vany, sprchy nebo bazénu.
- Nepoužívejte konvektor v malých prostorech, kde se vyskytují osoby, které nejsou schopny vlastní evakuace, nebo pokud není zajištěn jejich stálý dohled.

INSTALACE (CZ)

Upozornění pro instalace

Konvektory jsou určeny k montáži na stěnu v obytných prostorách. Jiný způsob montáže musí být konzultován s výrobcem, dodavatelem.

Konvektory musí být instalovány v souladu s běžnou praxí a normami dané země.

Konvektor je zařízení třídy II a je chráněn proti stříkající vodě, krytí IP24. V koupelnách musí být konvektor instalován ve shodě s ČSN 33 200-7-701 a smí být umístěn i v zónách 2 a 3, viz strana 2.

Ovládání konvektoru nesmí být dosažitelné z vany nebo sprchy.

Dodržujte minimální montážní odstupy předmětů od konvektoru, viz strana 2.

Nástěnná konzole umožňuje zachovat dostatečný prostor za konvektorem pro volnou konvekci vzduchu. Vzdálenost mezi konvektorem a stěnou nesmí být ničím omezena.

Pro typy vybavené čidlem přítomnosti osob: konvektory neinstalujte v „hluchých“ koutech nebo za nábytkem

Konvektory neinstalujte (strana 3):

- v pozici, která by mohla mít vliv na jejich správnou funkci (například v blízkosti vzduchotechniky....).
- před nebo pod elektrickou zásuvkou, do blízkosti záclon nebo jiných hořlavých materiálů.
- je zakázáno instalovat produkty určené k vertikální instalaci do polohy horizontální a naopak. Při správné instalaci je mřížka výstupu vzduchu a ovládací panel situován v horní části zařízení.

Přenosné konvektory

VAROVÁNÍ: Typy bez vidlice (zástrčky) nelze použít jako přenosné.

- Přenosná instalace s podpěrami je povolena pouze pro konvektory s elektrickou zástrčkou.
- Konvektor musí být umístěn na vodorovné ploše, viz návod k obsluze pro podpěry.

Nástěnná instalace (strana 5)

Montáž

Uvolnění závěsné konzole

- Doporučujeme položit konvektor čelní stranou dolů, plochým šroubovákem opatrně uvolněte pojistku tak, aby nedošlo k její deformaci, přidržte šroubovákem pojistku a uvolněte konzoli, poté ji vyklopte i ze spodních závěsů.

Upevnění závěsné konzole

- Postavte konzoli na zem ke zdi a označte body pro navrtání otvorů **A**. Tyto otvory jsou určeny pro spodní závěs. Zdvihněte konzoli do úrovně otvorů **A** a označte body pro navrtání otvorů **B**, které určují pozici horního závěsu. Použijte vhodné fixační prvky, dle typu zdiva, pro dostatečně pevné ukotvení. Konzoli přišroubujte na zeď do konečné pozice.

Nasazení konvektoru

- Nasadte konvektor v šikmé poloze na výstupky S1, přiblížte jej k výstupkům S2 a zacvakněte. Pro vyjmutí konvektoru z konzole použijte plochý šroubovák, kterým uvolníte výstupky S2.

ELEKTRICKÉ PŘIPOJENÍ (CZ)

Konvektory jsou určeny pro připojení na 220-230V / 50-60Hz

Konvektor je vybaven přívodním vodičem s vidlicí, v případě připojení do instalační krabice lze vidlici odstříhnout bez ztráty záruky.

Instalační krabice může být umístěna i za konvektorem (neplatí při zapojení vidlicí do zásuvky).

Instalace musí umožňovat odpojení konvektoru ve všech pólech, s minimálním odstupem kontaktu 3 mm.

Pokud je pilotní vodič (nebo topidlo ovládané pilotním vodičem) chráněno proudovým chráničem (např. v koupelně max. 30mA), musí být zdroj pilotního vodiče chráněn tímto stejným chráničem.

ÚDRŽBA (CZ)

Upozornění: Veškerou údržbu je nutné provádět při úplném odpojení konvektoru od napájení!

Pro zajištění správné funkčnosti konvektoru je třeba nejméně dvakrát ročně vyčistit horní a spodní mřížky vysavačem nebo smetákem. Každých pět let nechte vnitřní část konvektoru zkontrolovat kvalifikovaným technikem.

Na mřížce jednotky se může při znečištěném ovzduší hromadit prach. Tento jev se objevuje při špatné kvalitě okolního vzduchu. V tomto případě se doporučuje zkontrolovat, jestli je místnost dobře odvětrávaná (ventilace, přívod vzduchu atd.) a jestli je vzduch čistý. Záruka se nevztahuje na výměnu zařízení v důsledku nerespektování výše uvedených doporučení. Kryt jednotky by měl být čištěn vlhkým hadříkem, **nikdy nepoužívejte abrazivní a agresivní prostředky.**

DOPORUČENÍ PRO PROVOZ (CZ)

Nemá smysl nastavovat maximální vytápění, teplota v místnosti nebude stoupat rychleji.

Pokud odcházíte na několik hodin, nezapomeňte snížit teplotu.

Pokud máte v místnosti více konvektorů, nechejte je v provozu zároveň. Tímto dosáhnete rovnoměrnější teploty bez zvýšení spotřeby elektřiny.

ŘEŠENÍ PROBLÉMŮ (CZ)

Konvektor netopí:

– zkontrolujte, zda jsou zapnuty instalační jističe a proudový chránič (pokud je jím instalace vybavena).

Konvektor trvale topí:

– ujistěte se, že není konvektor v průvanu a že nebylo změněno nastavení teploty

Povrch konvektoru je velmi horký:

– Za normálních okolností je max. povrchová teplota konvektoru v provozu omezena v souladu s normami. Nicméně pokud si myslíte, že konvektor je příliš horký, ujistěte se, že výkon odpovídá tepelným ztrátám místnosti a konvektor není umístěn v průvanu, který by narušoval jeho regulaci.

F125 S ELEKTRONICKÝM TERMOSTATEM**Úvod**

Značka Atlantic založená v roce 1968 je známá jako specialista na topné systémy, teplotní komfort a technologie šetřící energii. Nový model F125, který jste zakoupili, zahrnuje 40 let zkušeností a inovací. Doufáme, že náš výrobek plně uspokojí vaše požadavky.

Instalace

Při instalaci zkontrolujte výrobní štítek výrobku a část ½ návodu: článek U0621980.

Model **CMG-PACK0/M** lze instalovat v přenosné (mobilní) i pevné verzi.

Modely **CMG-PACK0** a **CMG-PACK0/PR** lze instalovat pouze v pevné verzi.

PRVNÍ ZAPNUTÍ

Spínač ZAP/VYP je umístěn na pravé straně (pod řídicí jednotkou). Tento spínač používejte pouze pro zastavení topení na dlouhou dobu (mimo topnou sezónu)

**Zapnutí zařízení**

Pro zapnutí zařízení nastavte tlačítko zap/vyp do polohy I. Při prvním zapnutí zařízení se zobrazí teplota režimu Komfort

**Vypnutí zařízení**

Pro vypnutí zařízení nastavte tlačítko zap/vyp do polohy O. Displej se vypne. Zařízení je vypnuto

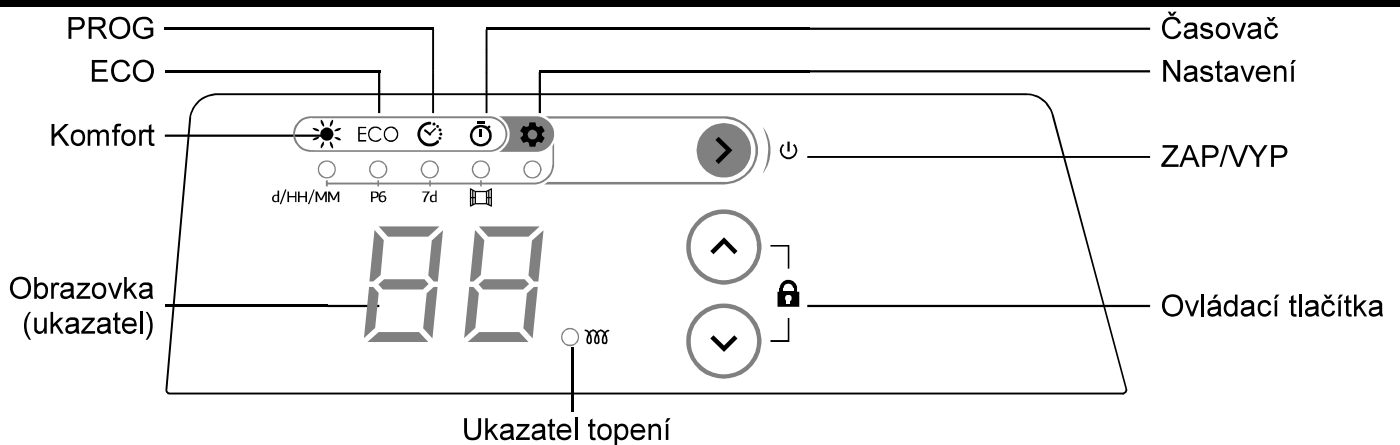
**ŘÍDICÍ JEDNOTKA****POUŽITÍ**



Pro zapnutí zařízení stiskněte . Na obrazovce je zobrazen poslední použitý režim s aktuálním nastavením. Při prvním zapnutí je zařízení nastaveno na režim Komfort. Standardní nastavení teploty režimu Komfort je 19 °C. Pro vypnutí zařízení stiskněte a podržte tlačítko (déle než 5 sekund).



REŽIMY TOPENÍ

Piktogram	Název	Popis
	Komfort	Pro volbu požadované komfortní teploty
ECO	ECO	Úspora energie. Standardní nastavení teploty je o 3 °C nižší než teplota „Komfort“
	PROG	Pro automatické přepínání mezi režimy „Komfort“ a „ECO“
	Časovač	Pro nastavení časovače pro vypnutí zařízení

Režim „Komfort“ - Stiskněte opakovaně tlačítko , až se rozsvítí ukazatel pod piktogramem . Na displeji se potom objeví poslední teplota nastavená pro režim „Komfort“. Pro změnu teploty použijte tlačítka a v rozsahu 7 °C, 12 °C a 28 °C. Po 5 sekundách nečinnosti je zvolená teplota automaticky zaznamenána a na displeji se potom objeví teplota prostředí.

Poznámka: Snížíte-li nastavení teploty „Komfort“ pod teplotu režimu „ECO“, klesne tato automaticky o 1 °C pod nové nastavení „Komfort“.

Režim „ECO“ – Stiskněte opakovaně tlačítko , až se rozsvítí ukazatel pod piktogramem ECO. Na displeji se potom objeví poslední teplota nastavená pro režim „ECO“. Pro změnu teploty použijte tlačítka  a  v rozsahu od 6 °C do teploty „Komfort“ - 1 °C. Po 5 sekundách nečinnosti je zvolená teplota automaticky zaznamenána a na displeji se potom objeví teplota prostředí.

Režim „PROG“ – Stiskněte opakovaně tlačítko , až se rozsvítí ukazatel pod piktogramem . Na displeji se potom objeví aktuální nastavení režimu podle použitého programu „7d“.

Standardní týdenní programování „7d“ (možnost změny)							
Den	d1	d2	d3	d4	d5	d6	d7
Program	P1	P1	P2	P1	P1	P3	P3

d1 – pondělí, d2 – úterý... d7 – neděle.

Program „P1“																								
Hodina	00	01	02	03	04	05	06	07	08	09	10	11	12	13	14	15	16	17	18	19	20	21	22	23
Režim	Ec	Ec	Ec	Ec	Ec	Ec	Co	Co	Ec	Ec	Ec	Ec	Ec	Ec	Ec	Ec	Ec	Ec	Co	Co	Co	Co	Ec	Ec

P1 je přednastavený program, který je doporučen pro použití za nepřítomnosti během dne (režim „ECO“ 22.00 - 06.00 a 08.00 - 18.00, režim „Komfort“ 06.00 - 08.00 a 18.00 - 22.00).

Program „P2“																								
Hodina	00	01	02	03	04	05	06	07	08	09	10	11	12	13	14	15	16	17	18	19	20	21	22	23
Režim	Ec	Ec	Ec	Ec	Ec	Ec	Co	Co	Ec	Ec	Ec	Ec	Co	Co	Ec	Ec	Ec	Ec	Co	Co	Co	Co	Ec	Ec

P2 je přednastavený program, který je doporučen pro použití za nepřítomnosti během dne, ale s příchodem domů během oběda (režim „ECO“ 22.00 - 06.00, 08.00 - 12.00 a 14.00 - 18.00, režim „Komfort“ 06.00 - 08.00, 12.00 - 14.00 a 18.00 - 22.00).

Program „P3“																								
Hodina	00	01	02	03	04	05	06	07	08	09	10	11	12	13	14	15	16	17	18	19	20	21	22	23
Režim	Ec	Ec	Ec	Ec	Ec	Ec	Ec	Ec	Co	Co	Co	Co	Co	Co	Co	Co	Co	Co	Co	Co	Co	Co	Ec	Ec

P3 je přednastavený program, který je doporučen pro použití při trvalé přítomnosti, např. v sobotu nebo neděli (režim „ECO“ 22.00 - 08.00, režim „Komfort“ 08.00 - 22.00).

Program „P4“																								
Hodina	00	01	02	03	04	05	06	07	08	09	10	11	12	13	14	15	16	17	18	19	20	21	22	23
Režim	Co	Co	Co	Co	Co	Co	Co	Co	Co	Co	Co	Co	Co	Co	Co	Co	Co	Co	Co	Co	Co	Co	Co	Co

P4 je přednastavený program, který je doporučen pro nepřetržitý provoz v režimu „Komfort“.





Program „P5“																								
Hodina	00	01	02	03	04	05	06	07	08	09	10	11	12	13	14	15	16	17	18	19	20	21	22	23
Režim	Ec	Ec	Ec	Ec	Ec	Ec	Ec	Ec	Ec	Ec	Ec	Ec	Ec	Ec	Ec	Ec	Ec	Ec	Ec	Ec	Ec	Ec	Ec	Ec

P5 je přednastavený program, který je doporučen pro nepřetržitý provoz v režimu „ECO“.

Program „P6“ nastavený standardně (možnost změny)																								
Hodina	00	01	02	03	04	05	06	07	08	09	10	11	12	13	14	15	16	17	18	19	20	21	22	23
Režim	Ec	Ec	Ec	Ec	Ec	Ec	Co	Co	Ec	Ec	Ec	Ec	Ec	Ec	Ec	Ec	Ec	Ec	Co	Co	Co	Co	Ec	Ec







P6 je další přednastavený program (režim „ECO“ 22.00 - 06.00 a 08.00 - 18.00, režim „Komfort“ 06.00 - 08.00 a 18.00 - 22.00).









Poznámka: Pro změnu denního nebo týdenního programování přejděte do „Nastavení zařízení“, na kartu „Denní programování (P6)“ a „Týdenní programování (7d)“. Před nastavením programování zkontrolujte nastavený den v týdnu a čas. Není-li den a čas nastavený, přejděte do „Programování zařízení“, na kartu „Den v týdnu a čas“.









Režim ČASOVAČ – Stiskněte opakovaně tlačítko , až se rozsvítí ukazatel pod piktogramem . Na displeji se objeví čas, za který se zařízení vypne (standardně 1 hodina). Pro změnu časovače použijte tlačítka  a  v rozsahu od 1 do 8 hodin (s intervalem 1 hodina). Po 5 sekundách nečinnosti je zvolený čas automaticky zaznamenán a na displeji se potom objeví teplota prostředí.









Poznámka: Stiskem tlačítka  se časovač zastaví a zařízení přejde k parametru „Nastavení“.





NASTAVENÍ ZAŘÍZENÍ



Stiskněte opakovaně tlačítko , až se rozsvítí ukazatel pod piktogramem . Bliká parametr „no“, a pokud zvolíte tento parametr stiskem tlačítka , zařízení se vrátí k režimu „Komfort“. Pro vstup do nabídky „Nastavení“ zvolte parametr „go“ pomocí tlačítek ,  a potvrďte stiskem tlačítka .



Den v týdnu a čas – Po vstupu do nabídky „Nastavení“ zařízení zobrazí nabídku „Den v týdnu a čas“. Na obrazovce bliká parametr „d“/„1“ (den v týdnu) a pro změnu dne použijte tlačítka  a , kde „1“ je pondělí a „7“ je neděle. Stiskem tlačítka  potvrďte den v týdnu a přejděte do nastavení hodin. Na obrazovce bliká parametr „HH“/„12“ a pro změnu hodiny od 0 do 23 použijte tlačítka  a . Stiskem tlačítka  potvrďte nastavení hodiny a přejděte do nastavení minut. Na obrazovce bliká parametr „ΠΠ“/„00“ a pro změnu minut od 0 do 59 použijte tlačítka  a . Stiskem tlačítka  ukončete nastavení minut a přejděte do nabídky „Denní programování (P6)“.

Denní programování (P6) – Po nastavení dne v týdnu a času zařízení automaticky přejde k nabídce „Denní programování“. Na obrazovce bliká parametr „P6“/„no“, a pokud zvolíte tento parametr stiskem tlačítka , zařízení přeskočí „Denní programování“ a přejde k nabídce „Týdenní programování“. Pro vstup do nabídky „Denní programování“ zvolte parametr „P6“/„go“ pomocí tlačítek ,  a potvrďte stiskem tlačítka . Na obrazovce bliká parametr „00“/„Ec“, kde „00“ je hodina a „Ec“ je režim „ECO“. Pro změnu parametru z „Ec“ na „Co“ (režim „Komfort“) použijte tlačítka ,  a potvrďte stiskem tlačítka . Opakujte postup pro každou hodinu od 00 do 23. Po nastavení poslední hodiny na obrazovce bliká parametr „P6“/„no“. Stiskem tlačítka  potvrďte program „P6“ a přejděte k nabídce „7d“.

Týdenní programování (7d) – Po nabídce „Denní programování (P6)“ zařízení automaticky přejde k nabídce „Týdenní programování“. Na obrazovce bliká parametr „7d“/„no“, a pokud zvolíte tento parametr stiskem tlačítka , zařízení přeskočí „Týdenní programování“ a přejde k nabídce „Funkce otevřeného okna“. Pro vstup do nabídky „Týdenní programování“ zvolte parametr „7d“/„go“ pomocí tlačítek ,  a potvrďte stiskem tlačítka . Na obrazovce bliká parametr „d1“/„P1“, kde „d1“ je den v týdnu a „P1“ je přednastavený program. Pro změnu programu z „P1“ na „P6“ použijte tlačítka ,  a potvrďte stiskem tlačítka . Opakujte postup pro každý den v týdnu od „d1“ do „d7“. Po nastavení posledního dne na obrazovce bliká parametr „7d“/„no“. Stiskem tlačítka  potvrďte týdenní program „7d“ a přejděte do nabídky „Funkce otevřeného okna“.





Funkce otevřeného okna – Po nabídce „Týdenní programování (7d)“ zařízení automaticky přejde k nabídce „Funkce otevřeného okna“. Na obrazovce bliká parametr „J“/„oF“, a pokud zvolíte tento parametr stiskem tlačítka , zařízení přeskočí nabídku „Funkce otevřeného okna“ a přejde k nabídce „Nastavení“. Pro aktivaci „Funkce otevřeného okna“ zvolte parametr „J“/„on“ pomocí tlačítek ,  a potvrďte stiskem tlačítka .

Poznámka: Pokud zařízení zjistí otevřené okno v místnosti, kde je instalováno, zastaví topení a na obrazovce se objeví parametr „J“ (blikající). Pro pokračování topení musíte na zařízení ručně zvolit parametr „J“/„go“ pomocí tlačítek ,  a potvrďte stiskem tlačítka .

Opuštění nabídky nastavení – Stiskněte opakovaně tlačítko , až se rozsvítí ukazatel pod piktogramem . Na obrazovce bliká parametr „žádné“, zvolte tento parametr stiskem tlačítka , aby se zařízení mohlo vrátit do režimu „Komfort“.









Poznámka: Za 60 sekund nečinnosti v jakékoli nabídce „Nastavení“ zařízení automaticky opustí tuto nabídku a přejde zpět do nabídky „Komfort“.

ZÁMEK OVLÁDACÍCH PRVKŮ

Aby nemohla změnit nastavení třetí osoba, můžete použít zámek ovládacích prvků. Současně stiskněte a podržte tlačítka  a  (déle než 5 sekund). Pro odemčení zařízení rovněž stiskněte a podržte tlačítka  a  (déle než 5 sekund).

Poznámka: Je-li zařízení uzamčené, objevuje se na displeji teplota prostředí.

KALIBRACE ZAŘÍZENÍ

Pro seřízení aktuální teploty (v místnosti) se zobrazenou teplotou můžete zařízení kalibrovat. Současně stiskněte a podržte tlačítka ,  a . Na obrazovce se zobrazí aktuální hodnota korekce (standardně 0,0 °C). Stiskem tlačítek  a  změníte tuto hodnotu od -3 °C do +3 °C. Pro opuštění kalibrace současně stiskněte a podržte tlačítka ,  a . Zařízení se vrátí do aktuálního režimu.

Poznámka: Není-li žádné tlačítko stisknuto 5 sekund nebo déle, zařízení režim kalibrace automaticky opustí.

SPECIFIKACE MODELU**Konvektory CMG-PACK0, CMG-PACK0/M, CMG-PACK0/PR**

Specifikace	Symbol	Hodnota	Jednotka
Tepelný výkon			
Jmenovitý tepelný výkon	P nom	0,5 – 2,5	kW
Minimální tepelný výkon	P min	0,0	kW
Dlouhodobý maximální tepelný výkon	P max, c	2,5	kW
Vedlejší spotřeba energie			
Při maximálním tepelném výkonu	el max.	0,000	kW
Při minimálním tepelném výkonu	el min.	0,000	kW
V pohotovostním režimu	el sb	0,397	W
		0,000	kW
Specifikace	Jednotka	Dodatečné informace	
Typ ovládání tepelného výkonu/teploty místnosti			
Elektronické ovládání teploty místnosti a týdenní programování	Ano		
Další možnosti ovládání			
Ovládání teploty místnosti se snímačem přítomnosti uživatele	Ne		
Ovládání teploty místnosti se snímačem otevřeného okna	Ano		
Možnost dálkového ovládání	Ne		
Ovládání adaptivní aktivace	Ano		
Omezení trvání aktivace	Ano		Časovač
Snímač „black globe“	Ne		

KONTAKTY

Fenix Trading s.r.o.
Slezská 2, 790 01 Jeseník
+420 584 495 303, fenix@fenixgroup.cz
www.fenixgroup.cz

ZÁRUKA**ULOŽTE TENTO DOKUMENT NA BEZPEČNÉM MÍSTĚ**

(Toto osvědčení předložte pouze v případě reklamace)

Dodavatel poskytuje na výrobky záruku 24 měsíců od data prodeje. Záruka se nevztahuje na vady způsobené dopravou, nedbalou manipulací, neodbornou montáží, nedodržením pokynů uvedených v tomto návodu.

Záruka se rovněž nevztahuje na běžné opotřebení výrobku.

Jakýkoliv zásah do výrobku je považován za porušení záručních podmínek.

Kompletní záruční podmínky naleznete na stránkách www.fenixgroup.cz

Tento dokument spolu s dokladem o zakoupení použijte pouze v případě reklamace u svého prodejce nebo instlaèní firmy.

Ustanovení v těchto záručních podmínkách nezahrnuje všechny body uvedené v záručních podmínkách daných zákonem .

Typ zařízení	
Sériové číslo	
Jméno a adresa zákazníka	
RAZÍTKO INSTALATÉRA	

WARNING (EN)





Caution, hot surface. WARNING: Some parts of this product may become very hot and cause burns on contact. Special care must be taken if children and vulnerable adults are present.

- Children under 3 years must be kept away from this appliance, unless they are constantly supervised.
- Children between 3 and 8 years should only put the unit on or off, to provided that the latter has been placed or installed in a normal position and that these children have supervision or have received instructions on using the machine safely and understand the potential hazards. Children aged between 3 and 8 years must not connect or adjust or clean the device and perform maintenance or user.
- This unit can be used by older children at least 8 years and by people with physical, sensory or mental capabilities or lack of experience or knowledge, if they are monitored correctly or instructions for using the appliance safely given to them and if the risks were apprehended. Children should not play with the appliance. Cleaning and maintenance by the user should not be performed by children without supervision.
- This appliance may only be plugged in or connected by an authorized person, according to valid regulations and rules.
- If the power cable is damaged, it should be replaced by the manufacturer, his after-sales department or by a person of similar qualification to avoid any danger.
- The user manual for the appliance is available from the after-sales department, on the number shown on the warranty form included with this manual.
- With the first setting in heating, a light odor can appear corresponding to the evacuation of the possible traces related to the manufacturing of the device.



Caution: For safety reasons, and to avoid overheating, do not cover the heating appliance.

	<p>Appliances carrying this symbol must never be disposed of with household waste, but must be collected separately for recycling. At the end of their life, products must be collected and recycled according to local regulations and ordinances.</p>
	<p>When an appliance is installed at a higher altitude, the air output temperature rises (around 10°C per 1000 m rise in ground).</p>

In case of use of the device in mobile version:

- Do not use it near a bath-tub, a shower or a swimming pool.
- Do not use this heating appliance near a bath, shower or swimming pool. Do not use this heating appliance in small rooms, when people with limited mobility are present who cannot leave the room unaided, unless constant supervision is provided.

INSTALLATION (EN)

Where to install the device? (see page 2)

- This appliance has been designed to be installed in residential premises. Please consult your dealer if other circumstances apply.
- It must be installed in accordance with professional standards, and comply with the regulations in force in the country of installation.
- The appliances are class II and protected from water splashes to IP 24. They may therefore be installed in volume 2 of shower rooms. It is forbidden to install the device in volume 1. It must be impossible for anyone using the shower or bath to reach the appliance's controls, however.
- Respect minimum distances to obstacles when positioning the appliance.
- The appliance's support bracket allows to maintain a free space behind the appliance so as not to interfere with its adjustment. The gap between the appliance and the wall shall not be obstructed in any way.
- For appliances equipped with absence detector:
To optimize the absence detection of your appliance, avoid installing the device in narrow corner or behind furniture.

Do not install the appliance (see page 2, 3)

- In a draught that could affect its adjustment (beneath a centrally-controlled mechanical fan unit, etc.).
- Underneath a fixed mains socket or near curtains or any other flammable materials
- The air outlet grid and control unit must be visible at the top of the appliance. It is forbidden to mount a vertical device horizontally and vice versa.

Mobile version

- To ensure that the mobile installation is possible for your model, see the product manual part 2/2.
- **CAUTION:** the appliances which are not equipped with plug cannot be used in mobile version.
- The appliance must be placed on a horizontal surface. Please refer to feet kit assembly instruction on page 4 of this booklet or to instructions with feet (ref. 0517300 / 0517400).

Wall mounting version (see page 5)

- Release the appliance's latching bar. We recommend you place the appliance flat on the ground. Use a screwdriver to raise the tongue of the fitting, carefully so as not to distort it. While keeping the tongue raised, push the latching bar downwards to release the latches at the top. Pivot the latching bar around the lower latches. Remove the latching bar.
- Fix the latching bar. Place the latching bar on the floor against the wall. Locate the drilling points **A**. These show you where the lower fastenings are. Lift the latching lug, aligning it with the drilling point **A** to locate the drilling points **B**. These show you where the upper fastenings are. Drill the four holes, and insert the plugs. If extra support is needed, use special plugs (e.g.: in plasterboard). Position the latching bar and screw in place.
- Lock the appliance onto latching bar. Place the appliance at an angle on the supports **S1**. Pivot the appliance to place it on the supports **S2**. Lower the appliance onto latching bar. The appliance clicks in place, showing it is fixed and latched. To release the appliance from the latching bar, use a flat-head screwdriver and push the tongue (top left of the latching bar behind the appliance)

towards the wall. Lift the appliance while holding the tongue with the screwdriver. Swing it forward then lift it off the supports **S1**.

Electric connection

- The power supply to the appliance is 220-230V, 50Hz/60Hz.
- In damp atmospheres, such as bathrooms and kitchens, the junction box must be located at least 25 cm from the floor.

Appliances without plug

- A 3-strand mains cable is used for connection to the mains, connected via a junction box. (Brown wire = Phase, Blue wire = Neutral, Black wire = pilot wire).

- In damp atmospheres, such as bathrooms and kitchens, the junction box must be located at least 25 cm from the floor. The appliance's power supply must be connected straight to the mains, after the all-pole cut-off, with a contact opening gap of at least 3mm with no intermediate switch.

The appliance must not be earthed. / Do not connect the pilot wire (black) to earth. If a controller or controlled appliance is protected by a 30mA breaker (e.g.: bathroom) the pilot wire power supply must be protected on this breaker.

MAINTENANCE (EN)

ATTENTION! All operations are performed only with the device completely de-energized!

In order to maintain the performance of the appliance, you should use a vacuum cleaner or brush twice a year to remove the dust from the upper and lower grids. Every five years, a maintenance engineer should check the inside of the appliance. In a polluted atmosphere, dirty marks could appear on the appliance's grille. This is because of the poor quality of the ambient air. In this case, it is advisable to check that the room is properly ventilated (fan, air intake, etc.) and that the air is clean. Such dirty marks are no reason to have the appliance replaced under the terms of the warranty.

The casing of the appliance can be cleaned with a damp cloth, do not use abrasive products.

ATTENTION! The housing protection should never be cleaned with abrasive and aggressive products.

ADVICE FOR USERS (EN)

Putting the appliance at its maximum setting will not increase the temperature faster. If you are out for several hours, consider lowering the temperature. If you have several appliances in one room, let them operate together, so you have a more uniform temperature while optimizing power consumption. This also applies to an empty room; where it is better to let the appliance run at a lower setting, rather than turn it off completely.

TROUBLESHOOTING (EN)

The appliance is not heating: Check that the installation circuit-breakers are engaged. Check the room air temperature. For models fitted with a remote programmer, check it is in COMFORT mode.

The appliance is constantly heating: check the appliance is not in a draught, or whether the temperature setting has been changed.

The appliance does not follow the programmed commands (for model equipped with remote programmer): Check that the programming unit is being properly used or whether the programming cassette is properly inserted in its compartment and it operates normally, and also check the cell. Electronic appliances with a microprocessor could be affected by some serious mains disturbances (not compliant with CE regulations defining interference protection levels). If there are any problems (thermostat jammed, etc.) cut the appliance power supply (fuse, circuit-breaker, etc.) then restart the appliance after 5 mins.

If the problem often recurs check the power supply from your energy provider.

The surface of the appliance is very hot: It is normal that the convector is hot when operating, it being understood that the surface temperature is limited according to the current standard. However, if you feel that your appliance is still too hot, verify that the power is correct for the surface area of your room (we recommend on average 100 W/m²) and the appliance is not in a draught that would affect its setting.

F125 WITH ELECTRONIC THERMOSTAT

Introduction

Atlantic brand founded in 1968 is known for its specialization in heating systems, thermal comfort and energy saving technologies. New F125 model purchased by you comes with 40 years of experience and innovations. We hope that our product will fully meet your needs. Thanks for your trust in Atlantic brand! For more detailed information about all our solutions, please visit our website: www.atlantic-comfort.com

Installation

For installation, please see the nameplate on the product and manual part 1/2: article U0621980.

Model **CMG-PACK0/M** can be installed both in portable (mobile) and fixed version.

Models **CMG-PACK0** и **CMG-PACK0/PR** can be installed only in fixed version.

FIRST SWITCHING ON

The **ON/OFF** switch is located to the right (below the control unit). Please use this switch only when you stop the heating for a long time (out of heating season)



Switching on the appliance

To switch the appliance on, set the On/Off button into «I» position. When you switch the appliance on for the first time, the Comfort mode temperature is displayed



Switching off the appliance

To switch the appliance off, set the On/Off button into «O» position. The display turns off. The appliance is shut off



CONTROL UNIT

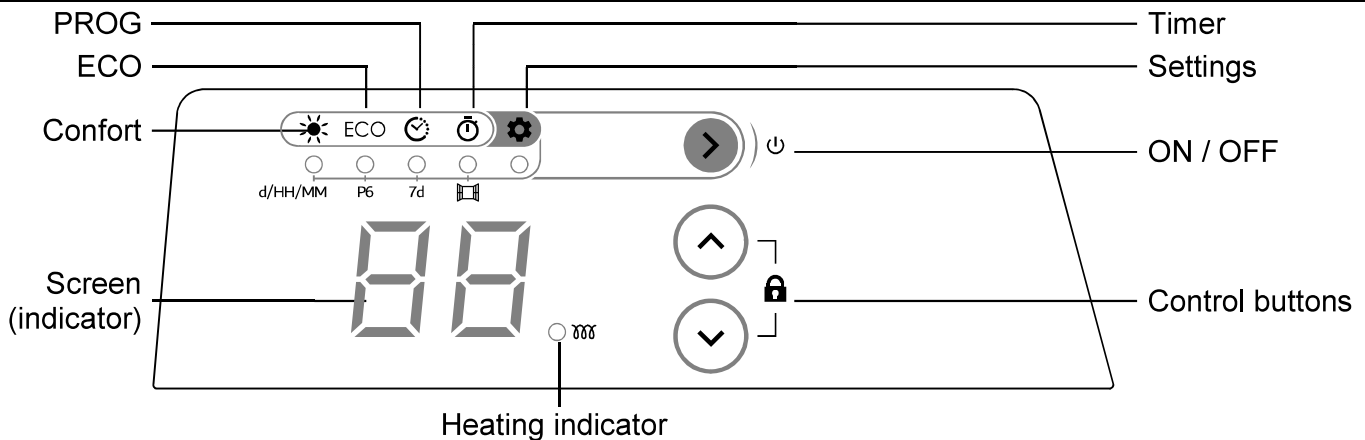

USING

Press to turn on the appliance. The last used mode is displayed on the screen with current settings. When you turn the appliance on for the first time, the appliance is set to the Comfort mode. The temperature setting of the Comfort mode is 19°C by default. To turn the appliance off, press and hold down the button (for over 5 seconds).





HEATING MODES



Pictogram	Name	Description
	Comfort	Used to select the preferred comfort temperature
ECO	ECO	Energy saving. The temperature is by default 3°C below the «Comfort» temperature
	PROG	Used to automatically switch between «Comfort» and «ECO» modes
	Timer	Lets you set a timer to turn the appliance off

«COMFORT» mode – Press the button repeatedly until the indicator below the pictogram lights up. The display then shows the last temperature set for the «Comfort» mode. To change the temperature, use the buttons and in the range of 7°C, 12°C to 28°C. After 5 seconds with no activity, the selected temperature is automatically recorded, the display then shows the ambient temperature.

EN

Note: if you reduce the «Comfort» temperature setting below the «ECO» mode temperature, the latter automatically drops by 1°C below the new «Comfort» setting.

«ECO» mode – Press the button  repeatedly until the indicator below the pictogram  lights up. The display then shows the last temperature set for the «ECO» mode. To change the temperature, use the buttons  and  in the range of 6°C to the «Comfort» temperature - 1°C. After 5 seconds with no activity, the selected temperature is automatically recorded, the display then shows the ambient temperature.

«PROG» mode – Press the button  repeatedly until the indicator below the pictogram  lights up. The display then shows current mode settings following the «7d» program in use.

Weekly programming «7d» by default (changeable)							
Day	d1	d2	d3	d4	d5	d6	d7
Program	P1	P1	P2	P1	P1	P3	P3

d1 – Monday, d2 – Tuesday ... d7 – Sunday.

Program «P1»																								
Time	00	01	02	03	04	05	06	07	08	09	10	11	12	13	14	15	16	17	18	19	20	21	22	23
Mode	Ec	Ec	Ec	Ec	Ec	Ec	Co	Co	Ec	Ec	Ec	Ec	Ec	Ec	Ec	Ec	Ec	Ec	Co	Co	Co	Co	Ec	Ec

P1 is the preset program which is recommended for use while absent in the daytime («ECO» mode 22.00 - 06.00 and 08.00 - 18.00, «Comfort» mode 06.00 - 08.00 and 18.00 - 22.00).

Program «P2»																								
Time	00	01	02	03	04	05	06	07	08	09	10	11	12	13	14	15	16	17	18	19	20	21	22	23
Mode	Ec	Ec	Ec	Ec	Ec	Ec	Co	Co	Ec	Ec	Ec	Ec	Co	Co	Ec	Ec	Ec	Ec	Co	Co	Co	Co	Ec	Ec

P2 is the preset program which is recommended for use while absent in the daytime, but coming at home during lunch time («ECO» mode 22.00 - 06.00, 08.00 - 12.00 and 14.00 – 18.00, «Comfort» mode 06.00 - 08.00, 12.00 – 14.00 and 18.00 - 22.00).

Program «P3»																								
Time	00	01	02	03	04	05	06	07	08	09	10	11	12	13	14	15	16	17	18	19	20	21	22	23
Mode	Ec	Ec	Ec	Ec	Ec	Ec	Ec	Ec	Co	Co	Co	Co	Co	Co	Co	Co	Co	Co	Co	Co	Co	Co	Ec	Ec

P3 is the preset program which is recommended for use while constantly present, for example on Saturday or Sunday («ECO» mode 22.00 – 08.00, «Comfort» mode 08.00 -22.00).

Program «P4»																								
Time	00	01	02	03	04	05	06	07	08	09	10	11	12	13	14	15	16	17	18	19	20	21	22	23
Mode	Co	Co	Co	Co	Co	Co	Co	Co	Co	Co	Co	Co	Co	Co	Co	Co	Co	Co	Co	Co	Co	Co	Co	Co

P4 is the preset program which is recommended for continuous operation in «Comfort» mode.





Program «P5»																								
Time	00	01	02	03	04	05	06	07	08	09	10	11	12	13	14	15	16	17	18	19	20	21	22	23
Mode	Ec	Ec	Ec	Ec	Ec	Ec	Ec	Ec	Ec	Ec	Ec	Ec	Ec	Ec	Ec	Ec	Ec	Ec	Ec	Ec	Ec	Ec	Ec	Ec

P5 is the preset program which is recommended for continuous operation in «ECO» mode.

Program «P6» by default (changeable)																								
Time	00	01	02	03	04	05	06	07	08	09	10	11	12	13	14	15	16	17	18	19	20	21	22	23
Mode	Ec	Ec	Ec	Ec	Ec	Ec	Co	Co	Ec	Ec	Ec	Ec	Ec	Ec	Ec	Ec	Ec	Ec	Co	Co	Co	Co	Ec	Ec







P6 is another preset program («ECO» mode 22.00 - 06.00 and 08.00 - 18.00, «Comfort» mode 06.00 - 08.00 and 18.00 – 22.00).









Note: to change daily or weekly programming, please go to «Appliance settings», at the tab «Daily programming (P6)» and «Weekly programming (7d)». Before setting a programming, ensure you have set the day of week and the time. If the day and the time are not set, go to «Appliance setup», at the tab «Day of week and time».









TIMER mode – Press the button  repeatedly until the indicator below the pictogram  . lights up. The display shows the time after which the appliance goes off (by default 1 hour). To change the timer, use the buttons  and  in the range from 1 to 8 hours (at 1-hour interval). After 5 seconds with no activity, the selected time is automatically recorded, the display then shows the ambient temperature.









Note: pressing the button , will stop the timer and the appliance switches to «Settings» parameter.





APPLIANCE SETTINGS



Press the button  repeatedly until the indicator below the pictogram . The parameter «no» is blinking and if you select this parameter by pressing the button , the appliance goes back to «Comfort» mode. To enter the menu «Settings», select the parameter «go» by using the buttons ,  and validate by pressing the button .



Day of week and time – When entered the menu «Settings», the appliance displays the menu «Day of week and time». The parameter «d»/«1» (day of week) is blinking on the screen, to change the day use the buttons  and , where «1» is Monday, and «7» is Sunday. Press the button  to validate the day of week and to switch to hour setting. The parameter «HH»/«12» is blinking on the screen, use the buttons  and  to change the hour from 0 to 23. Press the button  to validate hour settings and to switch to minute settings. The parameter «ПП»/«00» is blinking on the screen, use the buttons  and , to change the minutes from 0 to 59. Press the button  to finalize minutes settings and to switch to the menu «Dayly programming (P6)».

Dayly programming (P6) – After carrying out the day of week and time settings, the appliance switches automatically to the menu «Dayly programming». The parameter «P6»/«no» is blinking on the screen and if you select this parameter by pressing the button , the appliance skips the «Dayly programming» and goes to the menu «Weekly programming». To enter the menu «Dayly programming», select the parameter «P6»/«go» by using the buttons ,  and validate by pressing the button . The parameter «00»/«Ec» is blinking on the screen where «00» is the hour and «Ec» is the «ECO» mode. To change the parameter from «Ec» to «Co» («Comfort» mode), use the buttons ,  and validate by pressing the button . Repeat the operation for each hour from 00 to 23. After adjusting the last hour, the parameter «P6»/«no» is blinking on the screen. Press the button  to validate the program «P6» and to switch to the menu «7d».

Weekly programming (7d) – After the menu «Dayly programming (P6)», the appliance switches automatically to the menu «Weekly programming». The screen displays the blinking parameter «7d»/«no» and if you select this parameter by pressing the button , the appliance skips the «Weekly programming» and goes to the menu «Open window function». To enter the menu «Weekly programming», select the parameter «7d»/«go» by using the buttons ,  and validate by pressing the button . The parameter «d1»/«P1» is blinking on the screen, where «d1» is the day of week and «P1» is the preset program. To change the program from «P1» to «P6», use the buttons ,  and validate by pressing the button . Repeat the operation for each day of week from «d1» to «d7». After setting the last day, the parameter «7d»/«no» is blinking on the screen. Press the button  to validate the weekly program «7d» and to switch to the menu «Open window function».





Open window function – After the menu «Weekly programming (7d)», the appliance automatically switches to the menu «Open window function». The parameter «J】»/«oF» is blinking on the screen and if you select this parameter by pressing the button , the appliance skips the menu «Open window function» and switches to the menu «Settings». To activate the «Open window function», select the parameter «J】»/«on» by using the buttons ,  and validate by pressing the button .

Note: if the appliance detects an open window in the room where it is installed, the appliance stops heating and the screen displays the parameter «J】» (blinking). To go on with heating, you should manually select the parameter «J】»/«go» on the appliance by using the buttons ,  and validate by pressing the button .

To exit the settings menu – Press the button  repeatedly until the indicator below the pictogram  lights up. The parameter «no» is blinking on the screen, select this parameter by pressing the button  to enable the appliance to return to the «Comfort» mode.









Note: After 60 seconds with no activity in any «Settings» menu, the appliance will automatically exit this menu and will go back to the «Comfort» menu.

CONTROL LOCK

To prevent changing the settings by a third person, you can lock the controls. Simultaneously press and hold down the buttons  and  (for over over 5 seconds). To unlock the appliance also press and hold down the buttons  and  (for over over 5 seconds).

Note: when the appliance is locked, the screen displays the ambient temperature.

CALIBRATING THE APPLIANCE

To match the actual temperature (in the room) to the temperature displayed, you can calibrate the appliance. Simultaneously press and hold down the buttons ,  and . The screen displays the current offset value (default 0.0°C). By pressing the buttons  and , change this value from -3°C to +3°C. To quit calibration, simultaneously press and hold down the buttons ,  and . The appliance returns to the current mode.

Note: if no button is pressed for 5 seconds or more, the appliance quits calibration mode automatically.

MODEL SPECIFICATIONS**Convectors CMG-PACK0, CMG-PACK0/M, CMG-PACK0/PR**

Specification	Symbol	Value	Unit
Heat output			
Rated heat output	P nom	0,5 – 2,5	kW
Minimum heat output	P min	0,0	kW
Long-term maximum heat output	P max, c	2,5	kW
Auxiliary power consumption			
At the maximum heat output	el max.	0,000	kW
At the minimum heat output	el min.	0,000	kW
In stand-by mode	el sb	0,397	W
		0,000	kW
Specification	Unit	Additional information	
Type of heat output/room temperature control			
Electronic room temperature control and weekly programmer	Yes		
Other control options			
Room temperature control with user presence sensor	No		
Room temperature control with open window sensor	Yes		
Remote control option	No		
Adaptive activation control	Yes		
Activation duration limit	Yes		Timer
Black globe sensor	No		

CONTACTS

ATL International
Tel: (+33)146836001
58 avenue du General Leclerc
92340 Bourg-la-Reine (FRANCE)

WARRANTY**KEEP THIS DOCUMENT IN A SAFE PLACE**

(This certificate should only be produced if you are making a complaint)

- This warranty is applicable for 2 years from the date of installation or purchase and is valid for no more than 30 months from the date of manufacture in the absence of additional supporting documents
- The warranty covers the replacement or supply of parts in return for those found defective and does not provide for any compensation for damages.
- Labor costs, travel and transportation are under responsibility of the user
- Damage associated with improper installation, power supply network that does not meet the standards, improper use or failure to follow the instructions in the manual is not covered by the warranty.
- This certificate should be presented only when filing a complaint with the distributor or installer, along with the seller's invoice.
- The provisions of these warranty conditions do not exclude the buyer's use of legal remedies against defects and hidden deficiencies, which shall apply in accordance with Article 1641 and other articles of the Civil Code
- To apply for warranty service, please contact your distributor or installer. If necessary, you can also contact: ATL International: Tel: (+33)146836001, 58 avenue du General Leclerc 92340 Bourg-la-Reine (FRANCE)

Type of Device	
Serial Number	
Name and address of the customer	
INSTALLER'S STAMP	